

スリット式 タイプ

ULユニット什器をベースに構成されたスリット式調剤台です。
ULユニット什器の共通パーツも取り付け可能です。

DPS UNIT 奥行 68
スリット式 調剤台

DPS UNIT 奥行 53
スリット式 調剤台

特性・特徴

提案什器

施設在宅システム

DPR・DPPユニット

DPSユニット

作業台・監査台

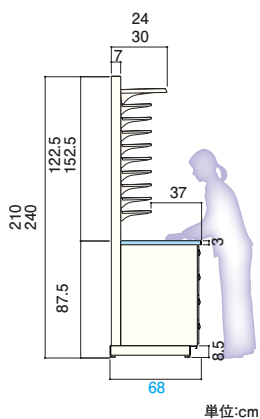

ジェネリック医薬品普及促進に伴い、収納力を向上させるとともに、作業する人の状況に配慮することによって進化した DPS UNIT。調剤室の間取り、作業方法及び人の動きに合わせた自由な組み合わせが可能に。大容量なのに圧迫感を感じさせない、シンプルなデザインの調剤台です。

DPS
68

どんなレイアウトにも自在に対応。

収納力は抜群です。

本体セットと棚セットを組み合わせ、最適な調剤台をつくることができます。

作業スペースも広く、作業ストレスが軽減されます。

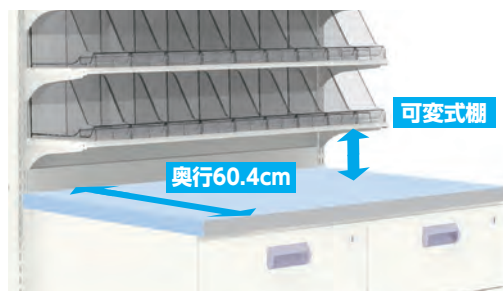

作業スペース

可動式の棚を上に移動させることで、棚下に奥行60.4cmの広々とした作業スペースができました。

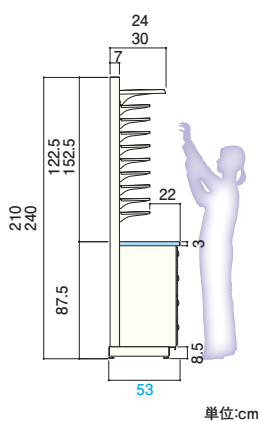
DPS
53

奥行53の都心型タイプ。

限られた店舗スペースを有効活用できます。

在庫棚<別売>を使用することで、さらに収納スペースを拡張することができます。



作業スペース

可動式の棚を上に移動させることで、棚下に作業台としても十分な広さを確保しました。

高さは2種類あります。Mサイズ=210cm Lサイズ=240cm

収納量に合わせてお選びください。



用途に応じてパーツが選べるDPS調剤台。
 本体セットと棚セットを組み合わせれば、
 オリジナルの調剤台が出来ます。

大容量の収納を備えた奥行68タイプと、
 限られたスペースを活用できる
 奥行53タイプがあります。

在庫棚 (別売)

棚セット

奥行68

奥行53

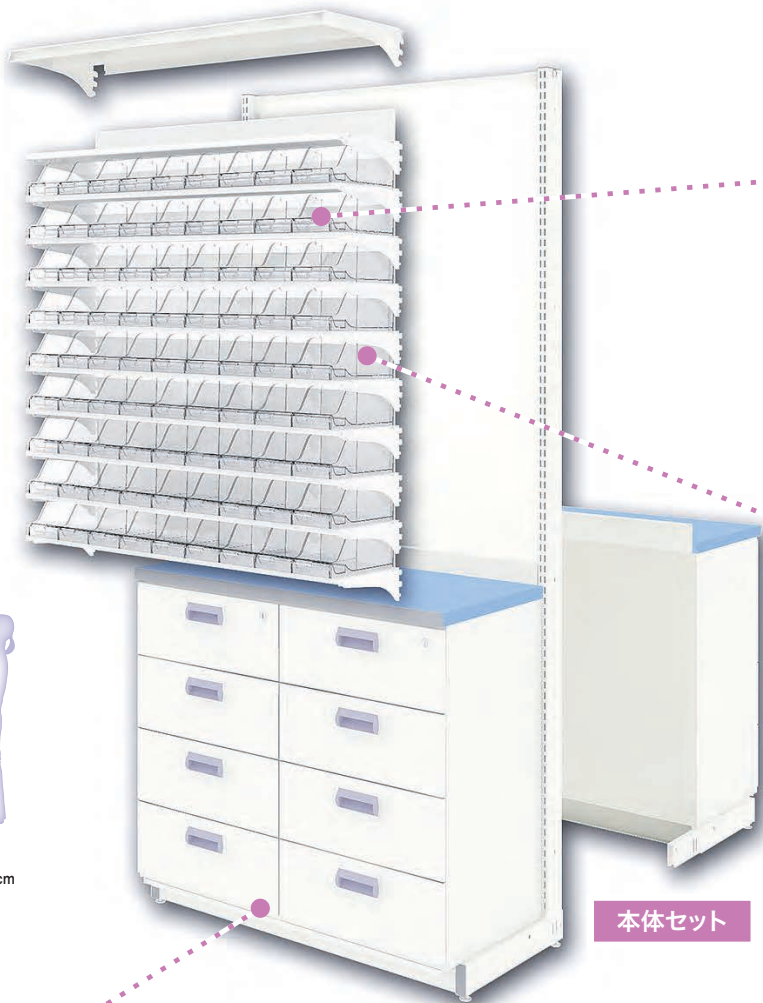
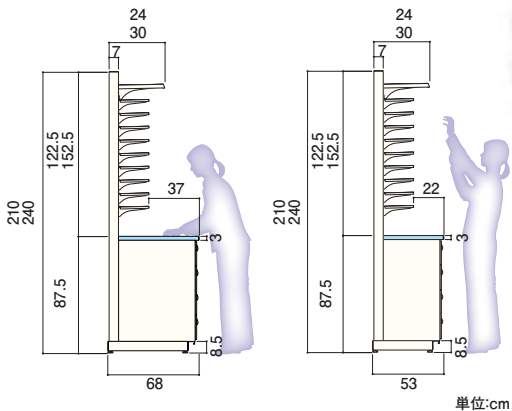

本体セット

【本体セット】

ULユニットを基本体としているため、多彩にカスタマイズしていただけます。
 バリエーション豊富な本体セットをご用意しました。

壁面

Mサイズ(高さ210)

Mサイズ(高さ210)

Lサイズ(高さ240)

Lサイズ(高さ240)



間口93×高さ210
 *627-68 奥行53
 *628-94 奥行68



間口63×高さ210
 *627-86 奥行53
 *630-39 奥行68



間口93×高さ240
 *627-98 奥行53
 *635-35 奥行68



間口63×高さ240
 *628-82 奥行53
 *635-57 奥行68

イラストは一例です。詳しくは「製品ラインナップ」P.86~90を参照してください。

特性・特徴

提案什器

施設在宅システム

DPR・DPPユニット

DPSユニット

作業台・監査台

【ケース】

標準のケースは、オープンケースとクローズケースです。
2種類のケースを使用したケースミックスも可能です。

オープンケースL(6段用) オープンケースMS(8段・9段用)



*566-74



*567-75

クローズケースSS(12段用)



クリア

*566-79



スモーク

*566-80

【棚セット】

全ての棚が可動式で、設定位置も自由自在。
ジェネリック医薬品促進に伴い収納力を強化しました。

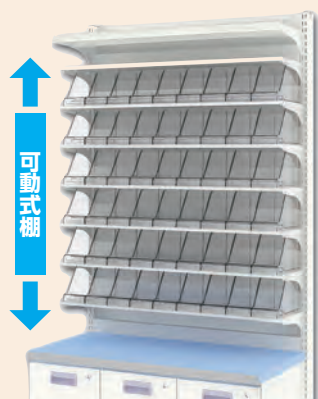

※在庫棚は含まれません。

ケース
MIX
クローズ
ケース
SS
オープン
ケース
MS
オープン
ケース
L

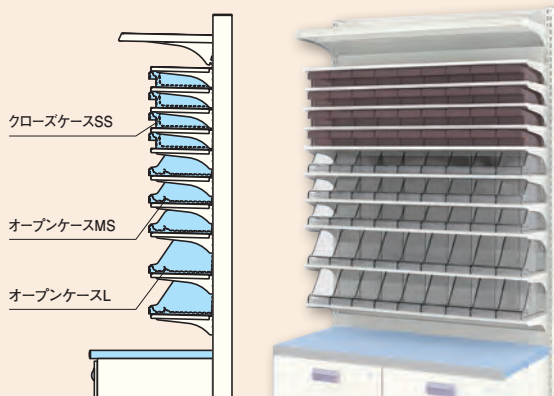

ソフトエッジ天板

傷のつきにくいメラミン化粧板を採用。

- 標準色：ブルー
- 受注生産：グリーン、ピンク、他色有(価格、納期要確認)

両面



間口93
*629-79 奥行53
*635-69 奥行68



間口63
*629-97 奥行53
*635-89 奥行68

【在庫棚】〈別売〉(P.93参照)

本体上段に取り付けて在庫等を置くことができます。
Lサイズ(高さ240cm)なら棚2枚分
在庫スペースを拡張することができます。

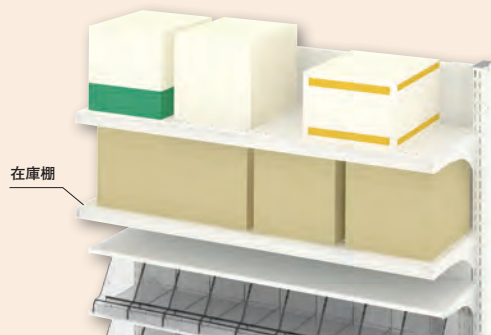

高さ240のUL柱に在庫棚を2枚使用した例
在庫棚は奥行24、30の2タイプです。

錠剤台

錠剤台 6段・8段・9段 >> 奥行68 奥行53

構成例

イラストは一例です。その他の下部ユニットとの組み合わせも可能です。P.87~90の「製品ラインナップ」からお選びください。



特性・特徴

提案什器

施設在宅システム

DPR・DPPユニット

DPSユニット

作業台・監査台

間口
90

棚セット
*627-48 DPS錠剤9段セット90
本体セット
*629-59 DPS93×68M(A30×2+B30)
在庫棚
320-59 UL棚セット 90×30R

間口
90

棚セット
*627-47 DPS錠剤6段セット90
本体セット
*627-68 DPS93×53M(A45×2)
在庫棚
320-59 UL棚セット 90×30R

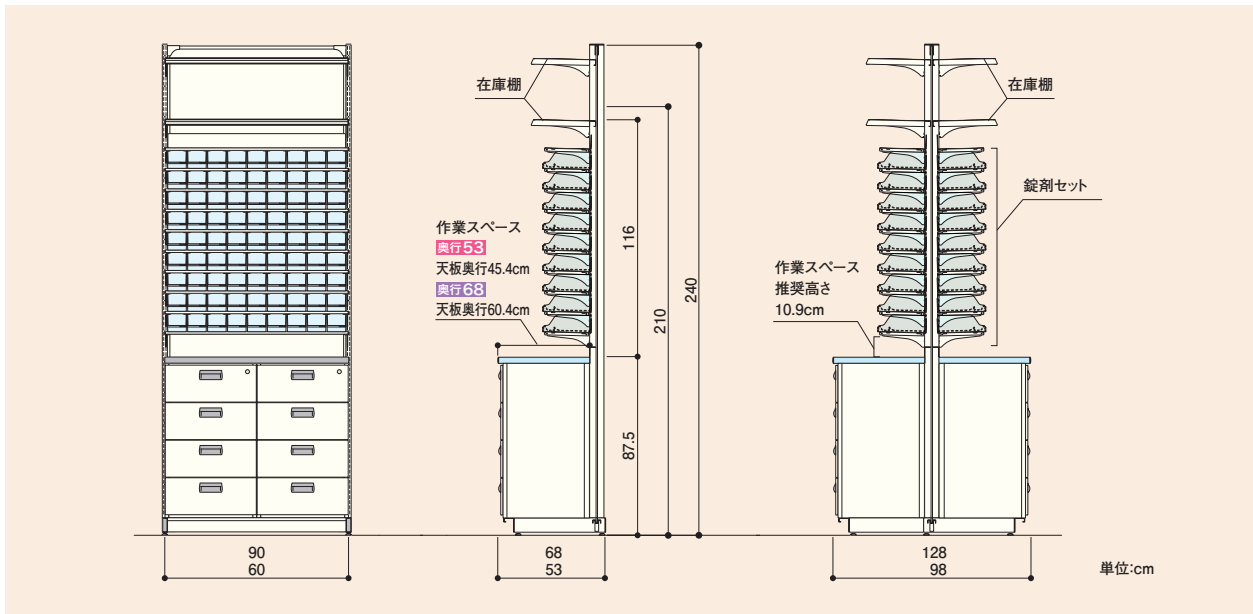

オープンケース

薬品の取り扱い点数に合わせて2種類の高さから選べます。在庫管理カード付。

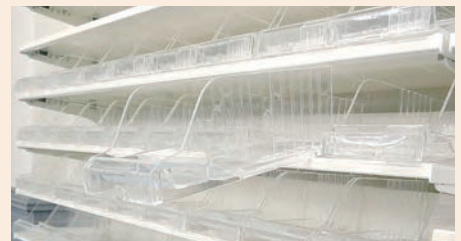
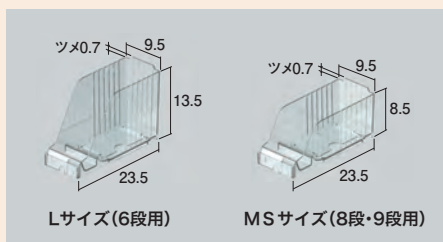
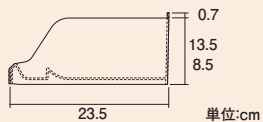

アンプル台 12段 >> 奥行68 奥行53

構成例

イラストは一例です。その他の下部ユニットとの組み合わせも可能です。P.87~90の「製品ラインナップ」からお選びください。



間口
90

棚セット
*627-49 DPSアンプル12段セット90クリア
本体セット
*629-57 DPS93×68M (A30+B60)
在庫棚
320-59 UL棚セット 90×30R

間口
90

棚セット
*627-50 DPSアンプル12段セット90スモーク
本体セット
*627-68 DPS93×53M (A45×2)
在庫棚
320-59 UL棚セット 90×30R

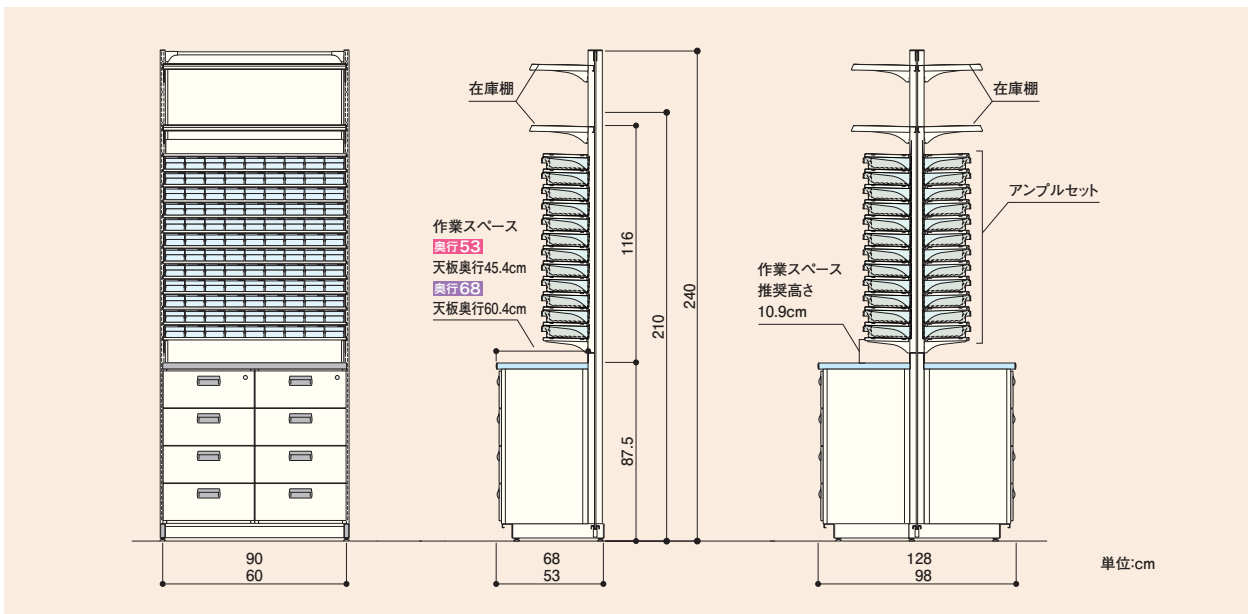

クローズケース

Sサイズ(10段用)とSSサイズ(12段用)があります。用途に合わせてコマ数を調節できます。在庫管理カード付。

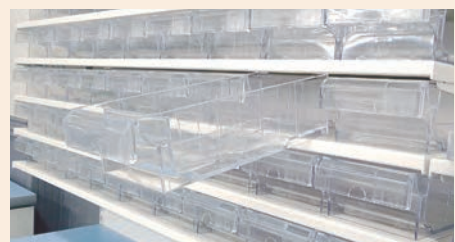
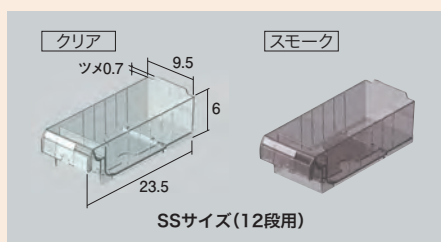
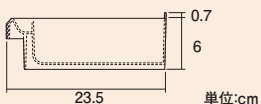

散薬台

散薬台 3段・4段 >> 奥行 68 奥行 53

構成例

イラストは一例です。その他の下部ユニットとの組み合わせも可能です。P.87～90の「製品ラインナップ」からお選びください。

DPS
68



DPS
53



間口
90

棚セット
627-56 DPS散薬4段セット90
本体セット
*629-61 DPS93×68M(A60+B30)
在庫棚
320-59 UL棚セット 90×30R
ガラス板
(別途)89.8×24

間口
90

棚セット
627-55 DPS散薬3段セット90
本体セット
*627-68 DPS93×53M(A45×2)
在庫棚
320-59 UL棚セット 90×30R
ガラス板
(別途)89.8×24

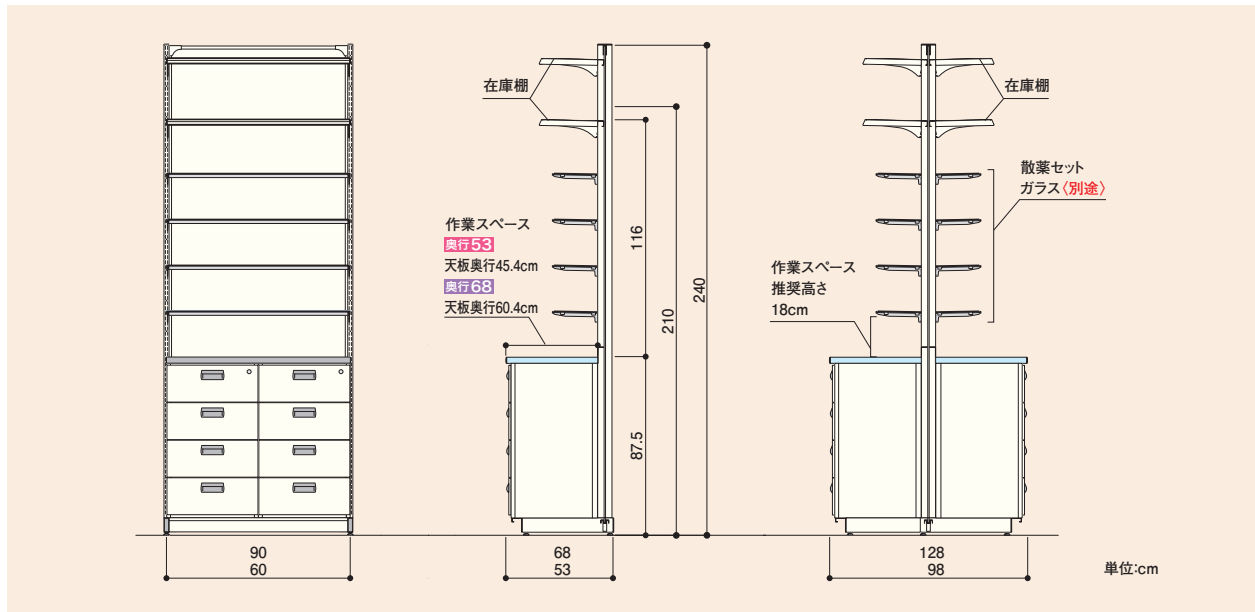

コンセントの配線

テーブルトップを使用する場合は、棚の後にモールを沿わせ配線します。テーブルトップとモールは(別途)です。



転び止めワイヤー (オプション)

薬瓶の落下を未然に防止します。(P.93参照)



ガラス棚受セット

ガラス棚受のガラスは(別途)です。右記のサイズのガラス板をご用意ください。(P.93参照)

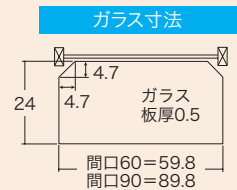

マルチ台 >> 外用薬



DPS棚板とスライド仕切を使用したマルチ台

外用薬や箱物の収納に。ジェネリック医薬品等スライド仕切で調整し、多様化するパッケージに合わせた収納スペースを作ることができます。

構成例

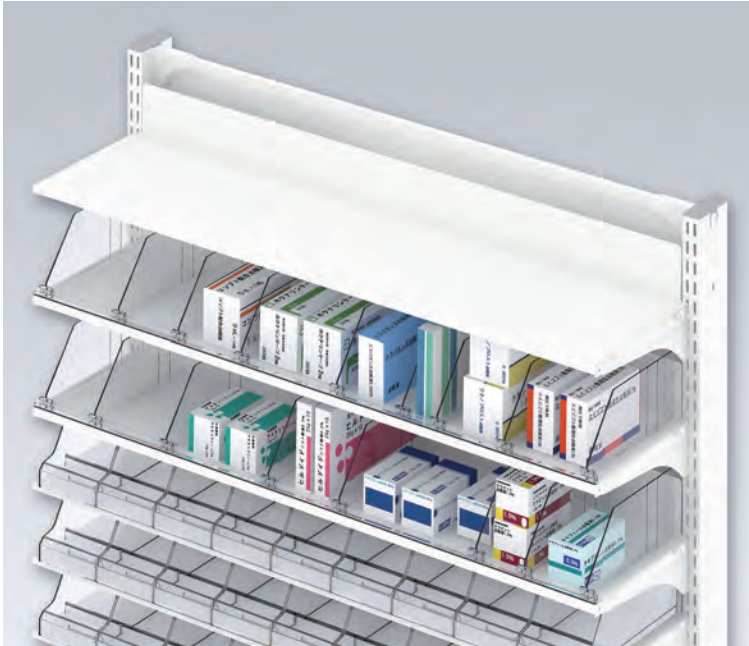

ケースを抜いてマルチ台を組み込むことが可能

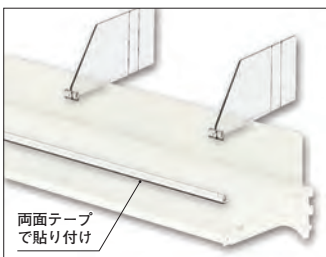
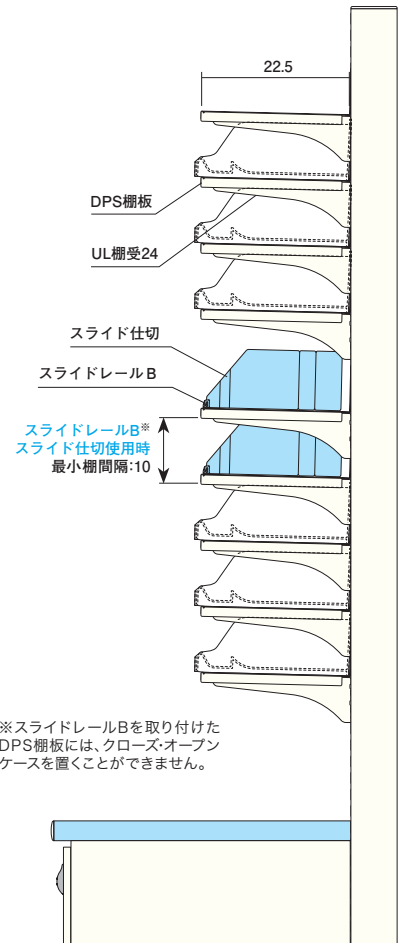

スライドレールBは両面テープ貼り付けタイプなので、DPS棚板にそのまま取り付け可能。



DPS棚板の背面に、落下防止の背板があります。

DPS棚セット



品番	品名
*627-59	DPS 棚セット 90

スライドレールB 特許 出願済



●両面テープ貼り付けタイプ ●材質:樹脂/透明

品番	品名	間口
543-97	スライドレールB	90

スライド仕切 特許 出願済

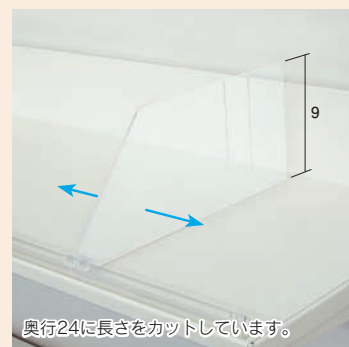

●材質:樹脂/透明 ●発注単位:10枚

品番	品名	奥行高さ
543-10	スライド仕切	30×9

特性・特徴

提案什器

施設在宅システム

DPR・DPUユニット

DPSユニット

作業台・監査台

水剤台

水剤台 >> 奥行68 奥行53

構成例

DPS
68

DPS
53



特性・特徴

提案什器

施設在宅システム

DPR・DPPユニット

DPSユニット

作業台・監査台

配管図



※背面はライトパネルが取り付けられています。

シンク排水部は防臭トラップ付

配管部の防臭アダプター等は含まれていません



壁面から給水管が出ている場合は、背面のライトパネルに孔を開けて施工します。



水剤台シンク

水道の蛇口は簡単に操作できるレバー式を採用。逆噴射洗浄装置、メートルガラスクリップ大小各1個が付いています。



OPTION

追加用メートルガラスクリップ



品番	品名
*567-50	メートルガラスクリップ大小セット

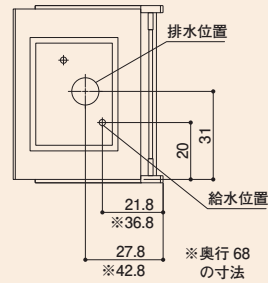

上面図

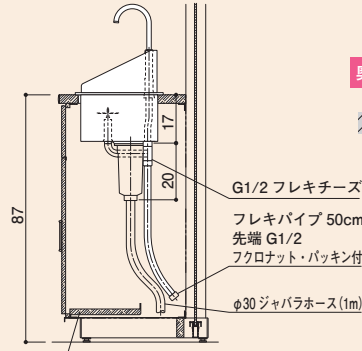

側面断面図

奥行68

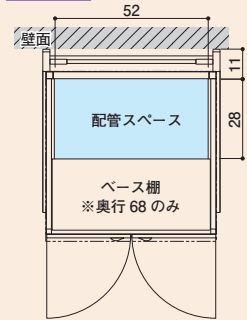

奥行53

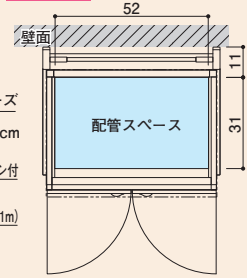

上面断面図

単位:cm

イラストは一例です。その他の棚セットとの組み合わせも可能です。P.86の「製品ラインナップ」からお選びください。

サイズ表記 M=高さ210 L=高さ240

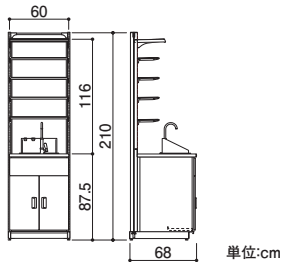

間口60

棚セット
627-58 DPS散薬4段セット60
本体セット
*630-49 DPS63×68M(水剤台)
在庫棚
320-65 UL棚セット 60×30R
ガラス板
〈別途〉59.8×24

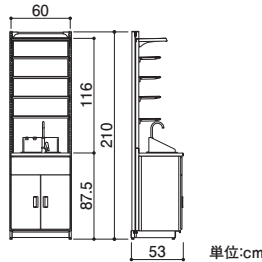

間口60

棚セット
627-58 DPS散薬4段セット60
本体セット
*627-96 DPS63×53M(水剤台)
在庫棚
320-65 UL棚セット 60×30R
ガラス板
〈別途〉59.8×24

ガラス寸法

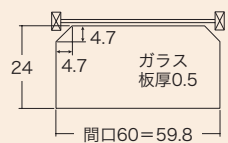

単位:cm

シンク台 >>

奥行68 奥行53

NEW
新製品

構成例

DPS
68

DPS
53



● 温水器も取り付け可能。(受注生産)

配管図

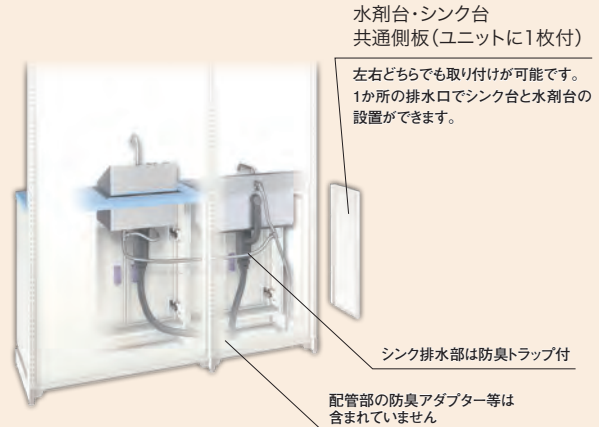

シンク台配管図

- 給水パイプ径15A床立上がり150mmバルブ止め
 - 給水パイプ径40A床立上がり150mm
- ※配管工事は含まれていません。

上面断面図

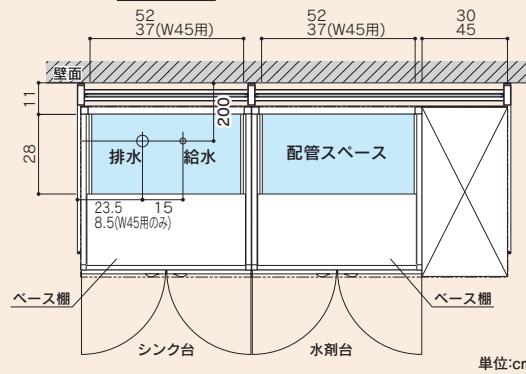

ダブル排水<別途手配>

ユニットの空洞スペースにY型ホースを通して排水をひとつにまとめることが可能。

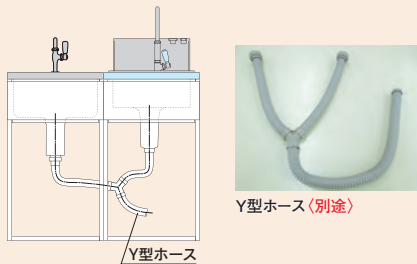

イラストは一例です。その他の棚セットとの組み合わせも可能です。P.86の「製品ラインナップ」からお選びください。

サイズ表記 M=高さ210 L=高さ240

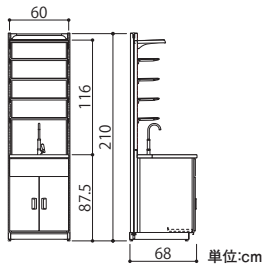

- 間口 60
- 棚セット
627-58 DPS散業4段セット60
本体セット
◎901049 DPS63×68M(シンク台)
在庫棚
320-65 UL棚セット 60×30R
ガラス板
<別途>59.8×24

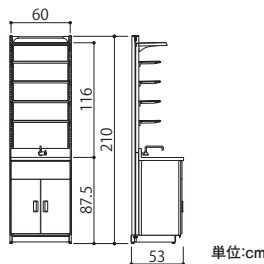

- 間口 60
- 棚セット
627-58 DPS散業4段セット60
本体セット
◎901050 DPS63×53M(シンク台)
在庫棚
320-65 UL棚セット 60×30R
ガラス板
<別途>59.8×24

ガラス寸法

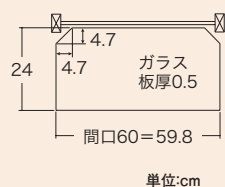

赤品番は受注生産品につき価格、納期等をご確認ください。

オープン台・木天板受けセット

オープン台 >> 奥行68

イラストは一例です。その他の棚セットとの組み合わせも可能です。P.86の「製品ラインナップ」からお選びください。

サイズ表記 M=高さ210 L=高さ240

構成例

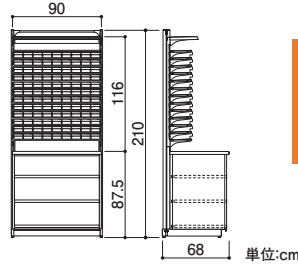

- 間口 90**
- 棚セット
 - *627-49 DPSアンプル12段セット90クリア
 - 本体セット
 - *629-69 DPS93×68M(オープン台)
 - 在庫棚
 - 320-59 UL棚セット 90×30R

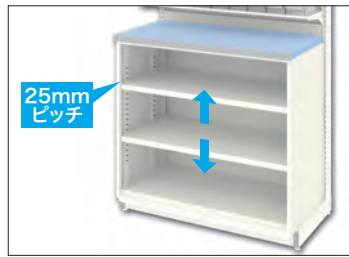

可動式中棚(2枚付)

ピッチ25mmのスリットで、棚位置を細かく調整できます。※追加棚は受注生産です。

特性
特徴

提案
什器

施設
在宅システム

DPR・DPPユニット

DPSユニット

作業台・
監査台

木天板受けセット



DPS天板と組み合わせることで
下部スペースをオープンにできます。

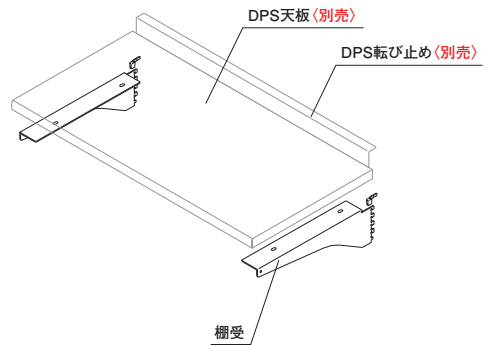

品番	品名
●901051	DPS木天板受けセット D53
●901052	DPS木天板受けセット D68

●PX棚受ハズレ止め 2個付

イメージ図

コーナー台・ゴミ箱ユニット

ゴミ箱台 >> 奥行53

NEW
新製品

構成例

DPS
53

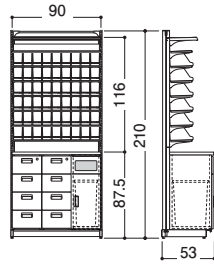

単位:cm

間口
90

棚セット
*627-51 DPS鋭角6段セット60
本体セット
◎901053 DPS93×53M(A30×2+ゴミ箱)
在庫棚
320-59 UL棚セット 90×30R



ゴミ箱付

コーナー台 >> 奥行68 奥行53

イラストは一例です。その他の棚セットとの組み合わせも可能です。P.86の「製品ラインナップ」からお選びください。

サイズ表記 M=高さ210 L=高さ240

構成例

DPS
68

DPS
53

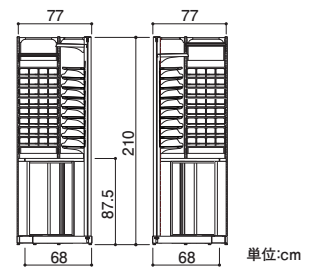
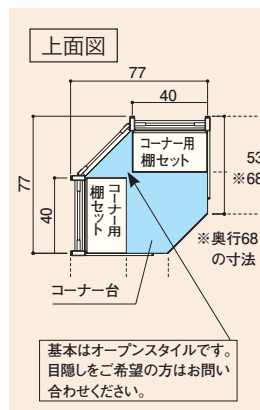

単位:cm

奥行
68

間口
77

棚セット
*636-03 DPS鋭角8段セットコーナー 2セット
本体セット
◎901116 DPS77×68M(コーナー台)
在庫棚
*636-01 コーナー用棚セット40×30 2セット

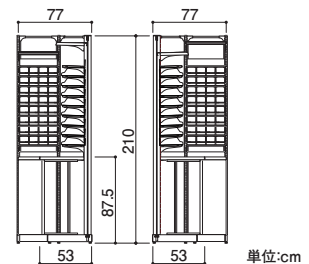

単位:cm

奥行
53

間口
77

棚セット
*636-03 DPS鋭角8段セットコーナー 2セット
本体セット
◎901118 DPS77×53M(コーナー台)
在庫棚
*636-01 コーナー用棚セット40×30 2セット



ユニットバリエーションの中から、ご希望のスタイルをお選びいただけます。

DPS調剤台は壁面または、両面の仕様に組み合わせることができます。

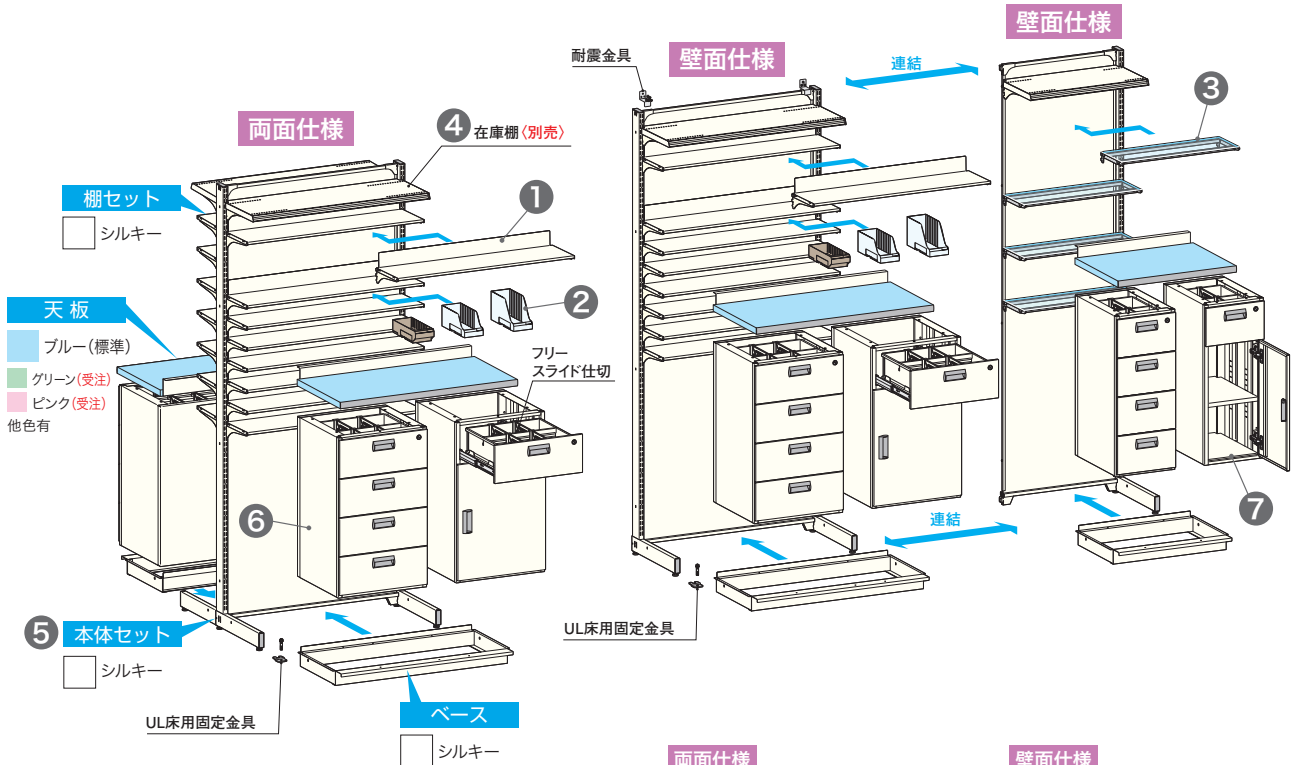

①棚セット(錠剤台・アンプル台)

棚板とケースのセットです。
1台につき薬品管理シールを1枚付属しています。

②オープンケース・クローズケース

1ケースにつき在庫管理カードを1枚付属しています。
仕切板はオプションです。

③棚セット(散薬台)

ガラス棚受のセットです。ガラスは(別途)です。
転び止めワイヤーはオプションです。

④在庫棚(別売)

在庫棚をオプションで取り付けることができます。

両面仕様

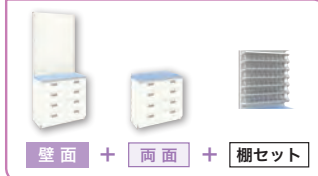

壁面仕様



⑤本体セット

壁面 <セット内容>UL柱、ベース、引出し又は開戸セット、天板
両面 <セット内容>ベース、引出し又は開戸セット、天板

⑥引出しセット

最上部のみ鍵付き引出しです。
仕切板・フリースライド仕切を付属しています。

⑦開戸セット

最上部のみ鍵付き引出しです。中棚を1枚付属しています。
扉は右開き・左開きに付け替え可能です。

お客様へ製品使用上のお願いと注意

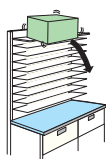

上段には重量物や極端にはみ出すような物を乗せないでください。落下するおそれがあります。



天板の上に乗って作業等をしないでください。什器が破損し転倒するおそれがあります。

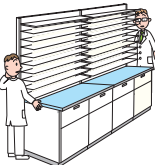

什器はベースや上部ユニットで連結されているので引きずる事により什器の破損につながります。

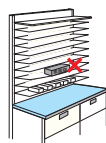

棚板には薬品以外の物を乗せないでください。無理な荷重は破損につながります。



引出しの耐荷重は7.5kgです。無理な荷重を掛けないでください。



引出しの着脱は確実に行ってください。確実に取り付けないと操作性に支障をきたし什器の破損につながります。

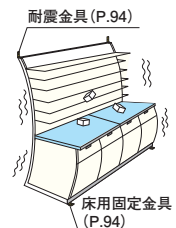

地震時に什器が転倒するおそれがあります。耐震金具と床用固定金具の取り付けを推奨します。

特性特徴

提案仕器

施設在宅システム

DPR・DPPユニット

DPSユニット

作業台・監査台



製品ラインナップ

棚セット

間口 90

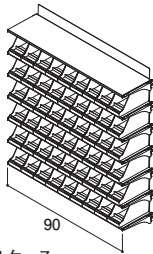

54 ケース
*627-47 DPS錠剤6段セット90

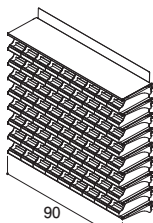

72 ケース (8 段)
81 ケース (9 段)
*627-61 DPS錠剤8段セット90
*627-48 DPS錠剤9段セット90

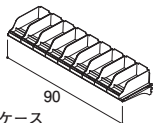

9 ケース
*624-89 DPS錠剤1段セット90(L)
*624-90 DPS錠剤1段セット90(MS)

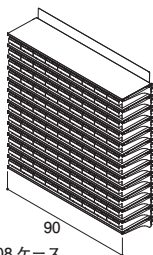

108 ケース
*627-49 DPSアンプル12段セット90クリア
*627-50 DPSアンプル12段セット90スモーク

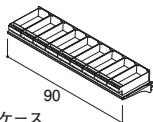

9 ケース
*624-95 DPSアンプル1段セット90クリア
*624-96 DPSアンプル1段セット90スモーク

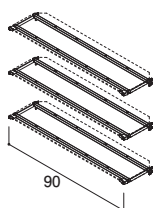

627-55 DPS散薬3段セット90
627-56 DPS散薬4段セット90

間口 60

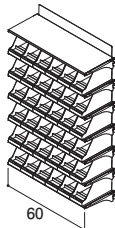

36 ケース
*627-51 DPS錠剤6段セット60

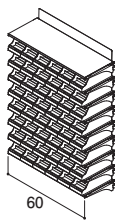

48 ケース (8 段)
54 ケース (9 段)
*627-62 DPS錠剤8段セット60
*627-52 DPS錠剤9段セット60

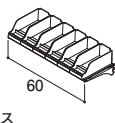

6 ケース
*624-91 DPS錠剤1段セット60(L)
*624-92 DPS錠剤1段セット60(MS)

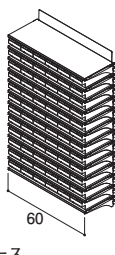

72 ケース
*627-53 DPSアンプル12段セット60クリア
*627-54 DPSアンプル12段セット60スモーク

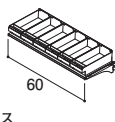

6 ケース
*624-97 DPSアンプル1段セット60クリア
*624-98 DPSアンプル1段セット60スモーク

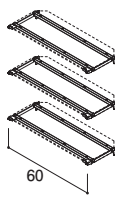

627-57 DPS散薬3段セット60
627-58 DPS散薬4段セット60

コーナー



24 ケース
*636-02 DPS錠剤6段セットコーナー



32 ケース (8 段)
36 ケース (9 段)
*636-03 DPS錠剤8段セットコーナー
*636-04 DPS錠剤9段セットコーナー

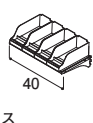

4 ケース
*636-05 DPS錠剤1段セットコーナー(L)
*636-06 DPS錠剤1段セットコーナー(MS)



48 ケース
*636-07 DPSアンプル12段セットコーナークリア
*636-08 DPSアンプル12段セットコーナースモーク

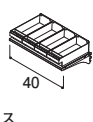

4 ケース
*636-09 DPSアンプル1段セットコーナークリア
*636-10 DPSアンプル1段セットコーナースモーク

追加用棚

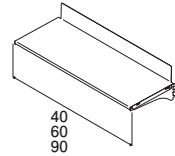

*627-60 DPS棚セット60
*627-59 DPS棚セット90
*636-00 DPSコーナー用棚セット

追加用散薬棚(ガラス棚受)

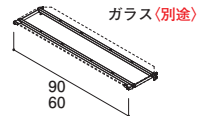

5044 PXガラス棚受G 90x21
5014 PXガラス棚受G 60x21

在庫棚

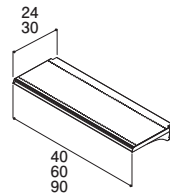

320-09 UL棚セット 90x24R
320-59 UL棚セット 90x30R
320-13 UL棚セット 60x24R
320-65 UL棚セット 60x30R
*636-01 コーナー用棚セット 40x30

※コーナー用棚セットは組み立て時の注意事項があります。
※UL棚の色(シルキー・ハイグレー)をお選びください。

追加用ケース

※ツメ0.7含む

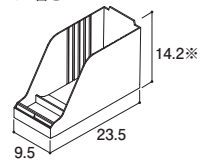

*566-74 DP オープンケースL (6段用)

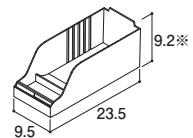

*567-75 DP オープンケースMS(8段・9段用)

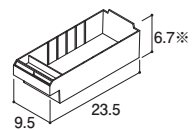

*566-79 DP クローズケースSS(12段用クリア)
*566-80 DP クローズケースSS(12段用スモーク)

単位:cm

錠剤セット(オープンケース)

追加用1段

アンプルセット(クローズケース)

追加用1段

ガラス棚3段・4段(ガラス別途)

本体セット 奥行68 (両面使用時 奥行128)

〈品名表記〉 A=引出し4段 B=引出し+開戸
 〈サイズ表記〉 M=高さ210 L=高さ240

間口 90 間口93(90)×奥行68 (両面使用時 奥行128)

壁面

両面

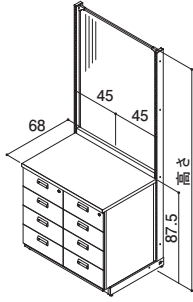

鍵付引出し×2 引出し×6

- *628-94 DPS93×68M(A45×2) 単体
- *628-95 DPS90×68M(A45×2) 連結
- *635-35 DPS93×68L(A45×2) 単体
- *635-36 DPS90×68L(A45×2) 連結

M=高さ210 L=高さ240

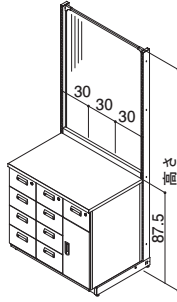

鍵付引出し×3 引出し×6 開戸×1

- *629-59 DPS93×68M(A30×2+B30) 単体
- *629-60 DPS90×68M(A30×2+B30) 連結
- *635-45 DPS93×68L(A30×2+B30) 単体
- *635-46 DPS90×68L(A30×2+B30) 連結

M=高さ210 L=高さ240

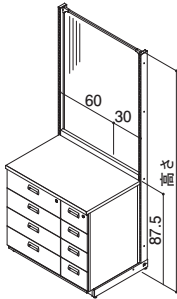

鍵付引出し×2 引出し×6

- *628-96 DPS93×68M(A60+A30) 単体
- *628-97 DPS90×68M(A60+A30) 連結
- *635-37 DPS93×68L(A60+A30) 単体
- *635-38 DPS90×68L(A60+A30) 連結

M=高さ210 L=高さ240

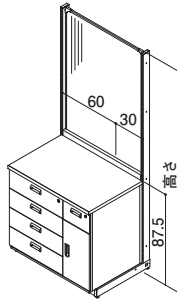

鍵付引出し×2 引出し×3 開戸×1

- *629-61 DPS93×68M(A60+B30) 単体
- *629-62 DPS90×68M(A60+B30) 連結
- *635-47 DPS93×68L(A60+B30) 単体
- *635-48 DPS90×68L(A60+B30) 連結

M=高さ210 L=高さ240

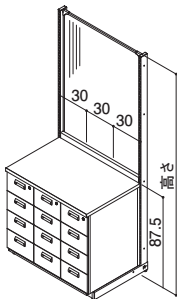

鍵付引出し×3 引出し×9

- *628-98 DPS93×68M(A30×3) 単体
- *628-99 DPS90×68M(A30×3) 連結
- *635-39 DPS93×68L(A30×3) 単体
- *635-40 DPS90×68L(A30×3) 連結

M=高さ210 L=高さ240

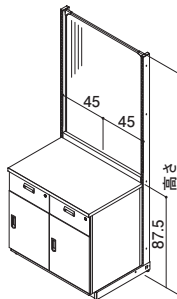

鍵付引出し×2 開戸×2

- *629-63 DPS93×68M(B45×2) 単体
- *629-64 DPS90×68M(B45×2) 連結
- *635-49 DPS93×68L(B45×2) 単体
- *635-50 DPS90×68L(B45×2) 連結

M=高さ210 L=高さ240

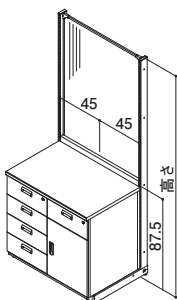

鍵付引出し×2 引出し×3 開戸×1

- *629-00 DPS93×68M(A45+B45) 単体
- *629-56 DPS90×68M(A45+B45) 連結
- *635-41 DPS93×68L(A45+B45) 単体
- *635-42 DPS90×68L(A45+B45) 連結

M=高さ210 L=高さ240

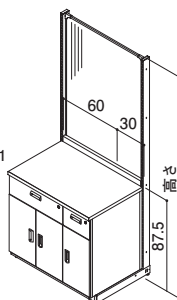

鍵付引出し×2 観音扉×1 開戸×1

- *629-65 DPS93×68M(B60+B30) 単体
- *629-66 DPS90×68M(B60+B30) 連結
- *635-51 DPS93×68L(B60+B30) 単体
- *635-52 DPS90×68L(B60+B30) 連結

M=高さ210 L=高さ240

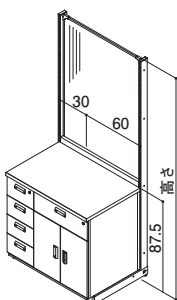

鍵付引出し×2 引出し×3 観音扉×1

- *629-57 DPS93×68M(A30+B60) 単体
- *629-58 DPS90×68M(A30+B60) 連結
- *635-43 DPS93×68L(A30+B60) 単体
- *635-44 DPS90×68L(A30+B60) 連結

M=高さ210 L=高さ240

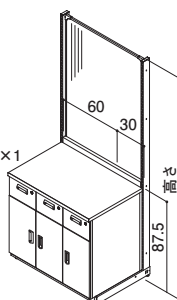

鍵付引出し×3 観音扉×1 開戸×1

- *629-67 DPS93×68M B60(30)B30 単体
- *629-68 DPS90×68M B60(30)B30 連結
- *635-53 DPS93×68L B60(30)B30 単体
- *635-54 DPS90×68L B60(30)B30 連結

M=高さ210 L=高さ240

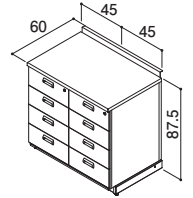

鍵付引出し×2 引出し×6

- *635-69 DPS両93×60(A45×2) 単体
- *635-70 DPS両90×60(A45×2) 連結

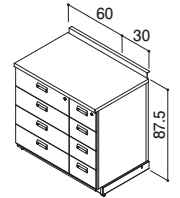

鍵付引出し×2 引出し×6

- *635-71 DPS両93×60(A60+A30) 単体
- *635-72 DPS両90×60(A60+A30) 連結

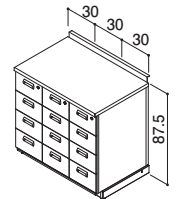

鍵付引出し×3 引出し×9

- *635-73 DPS両93×60(A30×3) 単体
- *635-74 DPS両90×60(A30×3) 連結

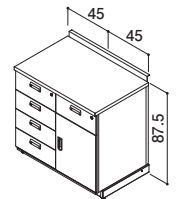

鍵付引出し×2 引出し×3 開戸×1

- *635-75 DPS両93×60(A45+B45) 単体
- *635-76 DPS両90×60(A45+B45) 連結

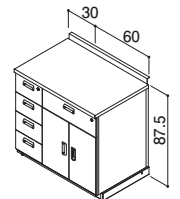

鍵付引出し×2 引出し×3 観音扉×1

- *635-77 DPS両93×60(A30+B60) 単体
- *635-78 DPS両90×60(A30+B60) 連結

単位:cm

特性・特徴

提案仕器

施設在宅システム

DPR・DPPユニット

DPSユニット

作業台・監査台

間口 **60** 間口63(60)×奥行68 (両面使用時 奥行128)

両面

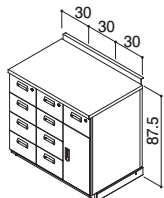

鍵付引出し×3 引出し×6 開戸×1
 ※635-79 DPS両93×60(A30×2+B30) 単体
 ※635-80 DPS両90×60(A30×2+B30) 連結

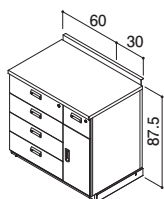

鍵付引出し×2 引出し×3 開戸×1
 ※635-81 DPS両93×60(A60+B30) 単体
 ※635-82 DPS両90×60(A60+B30) 連結

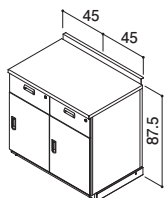

鍵付引出し×2 開戸×2
 ※635-83 DPS両93×60(B45×2) 単体
 ※635-84 DPS両90×60(B45×2) 連結

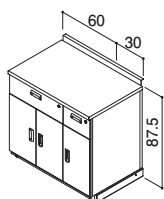

鍵付引出し×2 観音扉×1 開戸×1
 ※635-85 DPS両93×60(B60+B30) 単体
 ※635-86 DPS両90×60(B60+B30) 連結

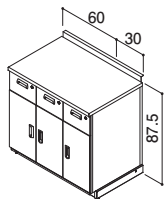

鍵付引出し×3 観音扉×1 開戸×1
 ※635-87 DPS両93×60 B60(30)B30 単体
 ※635-88 DPS両90×60 B60(30)B30 連結

壁面

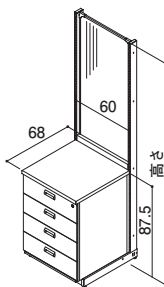

鍵付引出し×1 引出し×3
 ※630-39 DPS63×68M(A60) 単体
 ※630-40 DPS60×68M(A60) 連結
 ※635-57 DPS63×68L(A60) 単体
 ※635-58 DPS60×68L(A60) 連結
 M=高さ210 L=高さ240

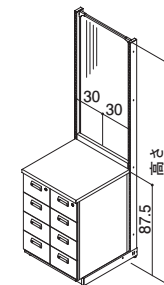

鍵付引出し×2 引出し×6
 ※630-41 DPS63×68M(A30×2) 単体
 ※630-42 DPS60×68M(A30×2) 連結
 ※635-59 DPS63×68L(A30×2) 単体
 ※635-60 DPS60×68L(A30×2) 連結
 M=高さ210 L=高さ240

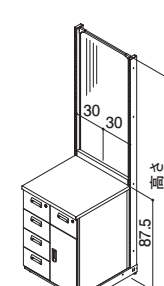

鍵付引出し×2 引出し×3 開戸×1
 ※630-43 DPS63×68M(A30+B30) 単体
 ※630-44 DPS60×68M(A30+B30) 連結
 ※635-61 DPS63×68L(A30+B30) 単体
 ※635-62 DPS60×68L(A30+B30) 連結
 M=高さ210 L=高さ240

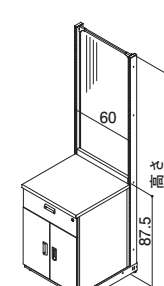

鍵付引出し×1 観音扉×1
 ※630-45 DPS63×68M(B60) 単体
 ※630-46 DPS60×68M(B60) 連結
 ※635-63 DPS63×68L(B60) 単体
 ※635-64 DPS60×68L(B60) 連結
 M=高さ210 L=高さ240

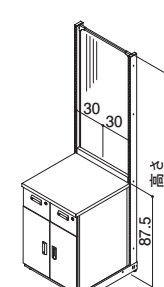

鍵付引出し×2 観音扉×1
 ※630-47 DPS63×68M B60(30) 単体
 ※630-48 DPS60×68M B60(30) 連結
 ※635-65 DPS63×68L B60(30) 単体
 ※635-66 DPS60×68L B60(30) 連結
 M=高さ210 L=高さ240

両面

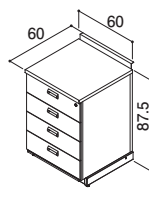

鍵付引出し×1 引出し×3
 ※635-89 DPS両63×60(A60) 単体
 ※635-90 DPS両60×60(A60) 連結

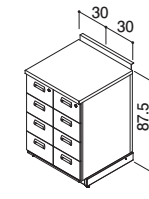

鍵付引出し×2 引出し×6
 ※635-91 DPS両63×60(A30×2) 単体
 ※635-92 DPS両60×60(A30×2) 連結

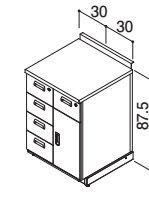

鍵付引出し×2 引出し×3 開戸×1
 ※635-93 DPS両63×60(A30+B30) 単体
 ※635-94 DPS両60×60(A30+B30) 連結

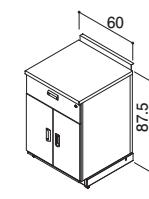

鍵付引出し×1 観音扉×1
 ※635-95 DPS両63×60(B60) 単体
 ※635-96 DPS両60×60(B60) 連結

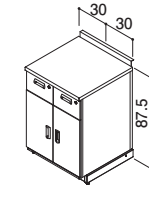

鍵付引出し×2 観音扉×1
 ※635-97 DPS両63×60 B60(30) 単体
 ※635-98 DPS両60×60 B60(30) 連結

水割台

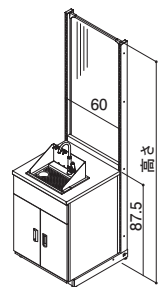

ダミーパネル×1 観音扉×1
 ※630-49 DPS63×68M(水割台) 単体
 ※630-50 DPS60×68M(水割台) 連結
 ※635-67 DPS63×68L(水割台) 単体
 ※635-68 DPS60×68L(水割台) 連結
 M=高さ210 L=高さ240

シンク台

※901049 DPS63×68M(シンク台) 単体
 ※901090 DPS60×68M(シンク台) 連結

コーナー台

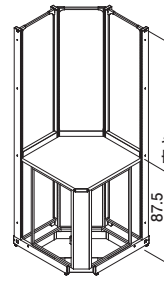

※901116 DPS77×68M(コーナー台)
 ※901117 DPS77×68L(コーナー台)
 M=高さ210 L=高さ240

オープン台

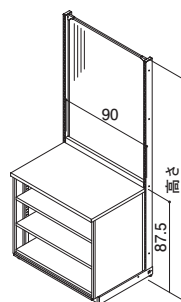

※629-69 DPS93×68M(オープン台) 単体
 ※629-70 DPS90×68M(オープン台) 連結
 ※635-55 DPS93×68L(オープン台) 単体
 ※635-56 DPS90×68L(オープン台) 連結
 M=高さ210 L=高さ240 単位:cm

本体セット 奥行53 (両面使用時 奥行98)

〈品名表記〉 A=引出し4段 B=引出し+開戸
 〈サイズ表記〉 M=高さ210 L=高さ240

間口 90 間口93(90)×奥行53 (両面使用時 奥行98)

壁面

両面

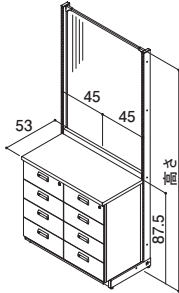

鍵付引出し×2 引出し×6

- *627-68 DPS93×53M(A45×2) 単体
- *627-69 DPS90×53M(A45×2) 連結
- *627-98 DPS93×53L(A45×2) 単体
- *627-99 DPS90×53L(A45×2) 連結

M=高さ210 L=高さ240

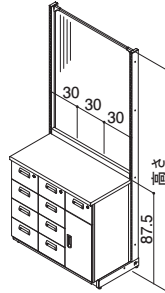

鍵付引出し×3 引出し×6 開戸×1

- *627-78 DPS93×53M(A30×2+B30) 単体
- *627-79 DPS90×53M(A30×2+B30) 連結
- *628-74 DPS93×53L(A30×2+B30) 単体
- *628-75 DPS90×53L(A30×2+B30) 連結

M=高さ210 L=高さ240

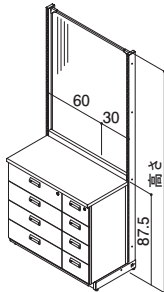

鍵付引出し×2 引出し×6

- *627-70 DPS93×53M(A60+A30) 単体
- *627-71 DPS90×53M(A60+A30) 連結
- *628-00 DPS93×53L(A60+A30) 単体
- *628-67 DPS90×53L(A60+A30) 連結

M=高さ210 L=高さ240

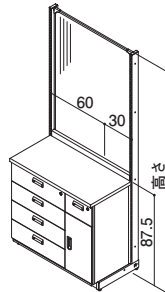

鍵付引出し×2 引出し×3 開戸×1

- *627-80 DPS93×53M(A60+B30) 単体
- *627-81 DPS90×53M(A60+B30) 連結
- *628-76 DPS93×53L(A60+B30) 単体
- *628-77 DPS90×53L(A60+B30) 連結

M=高さ210 L=高さ240

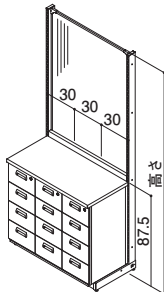

鍵付引出し×3 引出し×9

- *627-72 DPS93×53M(A30×3) 単体
- *627-73 DPS90×53M(A30×3) 連結
- *628-68 DPS93×53L(A30×3) 単体
- *628-69 DPS90×53L(A30×3) 連結

M=高さ210 L=高さ240

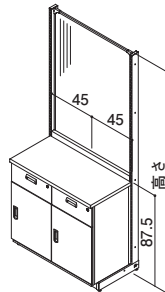

鍵付引出し×2 開戸×2

- *627-82 DPS93×53M(B45×2) 単体
- *627-83 DPS90×53M(B45×2) 連結
- *628-78 DPS93×53L(B45×2) 単体
- *628-79 DPS90×53L(B45×2) 連結

M=高さ210 L=高さ240

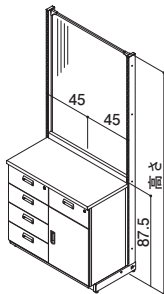

鍵付引出し×2 引出し×3 開戸×1

- *627-74 DPS93×53M(A45+B45) 単体
- *627-75 DPS90×53M(A45+B45) 連結
- *628-70 DPS93×53L(A45+B45) 単体
- *628-71 DPS90×53L(A45+B45) 連結

M=高さ210 L=高さ240

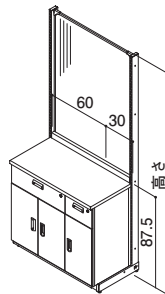

鍵付引出し×2 観音扉×1 開戸×1

- *627-84 DPS93×53M(B60+B30) 単体
- *627-85 DPS90×53M(B60+B30) 連結
- *628-80 DPS93×53L(B60+B30) 単体
- *628-81 DPS90×53L(B60+B30) 連結

M=高さ210 L=高さ240

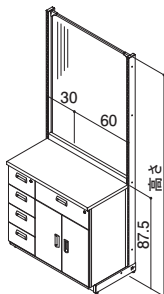

鍵付引出し×2 引出し×3 観音扉×1

- *627-76 DPS93×53M(A30+B60) 単体
- *627-77 DPS90×53M(A30+B60) 連結
- *628-72 DPS93×53L(A30+B60) 単体
- *628-73 DPS90×53L(A30+B60) 連結

M=高さ210 L=高さ240

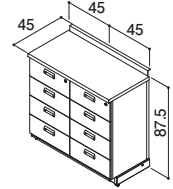

鍵付引出し×2 引出し×6

- *629-79 DPS両93×45(A45×2) 単体
- *629-80 DPS両90×45(A45×2) 連結

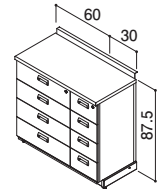

鍵付引出し×2 引出し×6

- *629-81 DPS両93×45(A60+A30) 単体
- *629-82 DPS両90×45(A60+A30) 連結

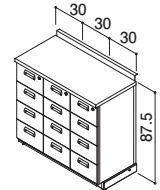

鍵付引出し×3 引出し×9

- *629-83 DPS両93×45(A30×3) 単体
- *629-84 DPS両90×45(A30×3) 連結

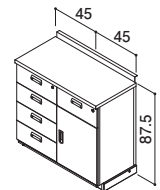

鍵付引出し×2 引出し×3 開戸×1

- *629-85 DPS両93×45(A45+B45) 単体
- *629-86 DPS両90×45(A45+B45) 連結

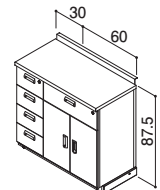

鍵付引出し×2 引出し×3 観音扉×1

- *629-87 DPS両93×45(A30+B60) 単体
- *629-88 DPS両90×45(A30+B60) 連結

単位:cm

特性・特徴

提案仕器

施設在宅システム

DPR・DPPユニット

DPSユニット

作業台・監査台

両面

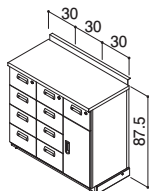

鍵付引出し×3 引出し×6 開戸×1

- *629-89 DPS両93×45(A30×2+B30) 単体
- *629-90 DPS両90×45(A30×2+B30) 連結

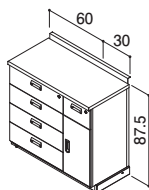

鍵付引出し×2 引出し×3 開戸×1

- *629-91 DPS両93×45(A60+B30) 単体
- *629-92 DPS両90×45(A60+B30) 連結

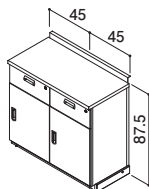

鍵付引出し×2 開戸×2

- *629-93 DPS両93×45(B45×2) 単体
- *629-94 DPS両90×45(B45×2) 連結

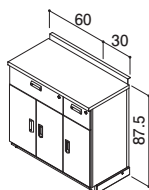

鍵付引出し×2 観音扉×1 開戸×1

- *629-95 DPS両93×45(B60+B30) 単体
- *629-96 DPS両90×45(B60+B30) 連結

間口 60 間口63(60)×奥行53 (両面使用時 奥行98)

壁面

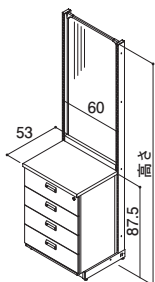

鍵付引出し×1 引出し×3

- *627-86 DPS63×53M(A60) 単体
- *627-87 DPS60×53M(A60) 連結
- *628-82 DPS63×53L(A60) 単体
- *628-83 DPS60×53L(A60) 連結

M=高さ210 L=高さ240

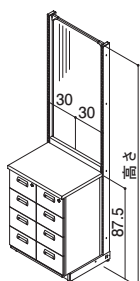

鍵付引出し×2 引出し×6

- *627-88 DPS63×53M(A30×2) 単体
- *627-89 DPS60×53M(A30×2) 連結
- *628-84 DPS63×53L(A30×2) 単体
- *628-85 DPS60×53L(A30×2) 連結

M=高さ210 L=高さ240

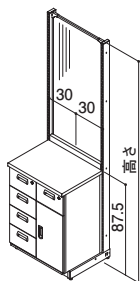

鍵付引出し×2 引出し×3 開戸×1

- *627-90 DPS63×53M(A30+B30) 単体
- *627-91 DPS60×53M(A30+B30) 連結
- *628-86 DPS63×53L(A30+B30) 単体
- *628-87 DPS60×53L(A30+B30) 連結

M=高さ210 L=高さ240

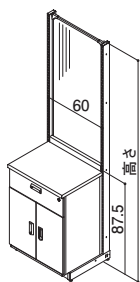

鍵付引出し×1 観音扉×1

- *627-92 DPS63×53M(B60) 単体
- *627-93 DPS60×53M(B60) 連結
- *628-88 DPS63×53L(B60) 単体
- *628-89 DPS60×53L(B60) 連結

M=高さ210 L=高さ240

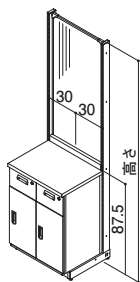

鍵付引出し×2 開戸×1

- *627-94 DPS63×53M(B30×2) 単体
- *627-95 DPS60×53M(B30×2) 連結
- *628-90 DPS63×53L(B30×2) 単体
- *628-91 DPS60×53L(B30×2) 連結

M=高さ210 L=高さ240

両面

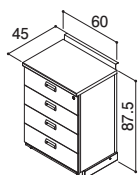

鍵付引出し×1 引出し×3

- *629-97 DPS両63×45(A60) 単体
- *629-98 DPS両60×45(A60) 連結

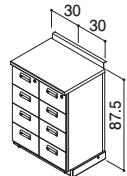

鍵付引出し×2 引出し×6

- *629-99 DPS両63×45(A30×2) 単体
- *630-04 DPS両60×45(A30×2) 連結

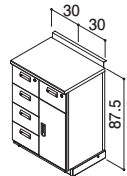

鍵付引出し×2 引出し×3 開戸×1

- *630-05 DPS両63×45(A30+B30) 単体
- *630-06 DPS両60×45(A30+B30) 連結

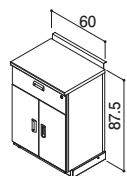

鍵付引出し×1 観音扉×1

- *630-07 DPS両63×45(B60) 単体
- *630-08 DPS両60×45(B60) 連結

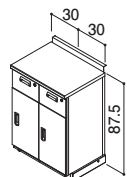

鍵付引出し×2 開戸×1

- *630-09 DPS両63×45(B30×2) 単体
- *630-10 DPS両60×45(B30×2) 連結

水剤台

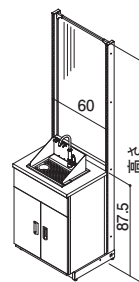

ダミーパネル×1 観音扉×1

- *627-96 DPS63×53M(水剤台) 単体
- *627-97 DPS60×53M(水剤台) 連結
- *628-92 DPS63×53L(水剤台) 単体
- *628-93 DPS60×53L(水剤台) 連結

M=高さ210 L=高さ240

シンク台

- *901050 DPS63×53M(シンク台) 単体
- *901129 DPS60×53M(シンク台) 連結

M=高さ210

コーナー台

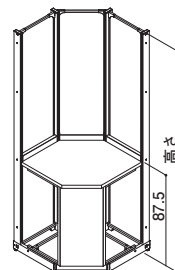

- *901118 DPS77×53M(コーナー台)
- *635-99 DPS77×53L(コーナー台)

M=高さ210 L=高さ240

ゴミ箱台

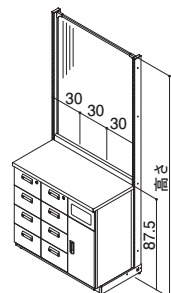

鍵付引出し×2 引出し×6 ゴミ箱台×1

- *901053 DPS93×53M(A30+ゴミ箱) 単体
- *901130 DPS90×53M(A30+ゴミ箱) 連結

M=高さ210

単位:cm

麻薬金庫

NEW
新製品

シリンダー錠と、ダイヤル錠の二重ロック構造。



ファイル置きスペース

開戸ユニット間口45に麻薬金庫（ダイヤル錠）設置時

鍵の種類

4種類からお選びいただけます。



ダイヤル錠

従来のダイヤル仕様です。



テンキー錠

任意で鍵番号を決められます。液晶表示あり。



4桁ダイヤル錠

任意で4桁の鍵番号を決められます。鍵の開閉が容易です。



ICカード錠

お手持ちのICカードを鍵にできます。
●履歴機能付

開戸タイプ



テンキー錠

4桁ダイヤル錠

ICカード錠

〈ユニット取り付け例〉
左側の隙間をファイル置きスペースとして利用できます。麻薬金庫設置時は中棚の使用ができません。

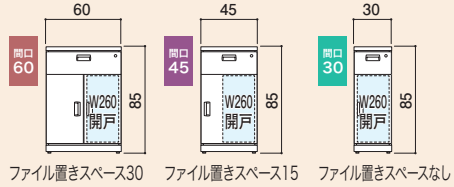

ファイル置きスペース30

ファイル置きスペース15

ファイル置きスペースなし

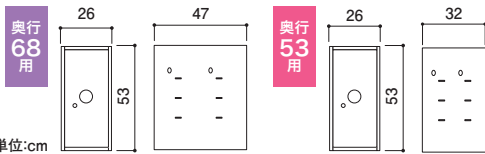

奥行
68
用

奥行
53
用

単位:cm

注意 ダイヤル番号を記載した書類が添付されています。安全な場所に保管してください。
間口30使用時、開き戸は左開きでの使用はできません。

品番	品名	品番	品名
*567-00	DP 麻薬金庫 D60用(ダイヤル錠)	*624-13	DP 麻薬金庫 D45用(ダイヤル錠)
受901119	DP 麻薬金庫 D60用(テンキー錠)	受901122	DP 麻薬金庫 D45用(テンキー錠)
受901120	DP 麻薬金庫 D60用(4桁ダイヤル錠)	受901123	DP 麻薬金庫 D45用(4桁ダイヤル錠)
受901121	DP 麻薬金庫 D60用(ICカード錠)	受901124	DP 麻薬金庫 D45用(ICカード錠)

- 開戸ユニットの右側にビスで固定します。
- 可動式中棚1枚付

観音扉タイプ



ダイヤル錠

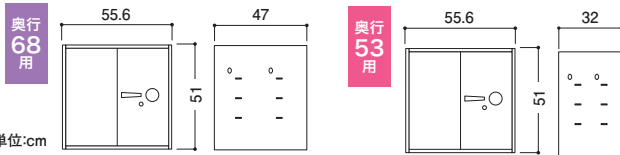

奥行
68
用

奥行
53
用

単位:cm

注意 ダイヤル番号を記載した書類が添付されています。安全な場所に保管してください。

〈ユニット取り付け例〉
麻薬金庫設置時は中棚の使用ができません。

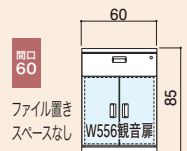

ファイル置き
スペースなし

品番	品名
受901125	DP 麻薬金庫 W60×D60用(ダイヤル錠)
受901126	DP 麻薬金庫 W60×D45用(ダイヤル錠)

- 開戸ユニットの右側にビスで固定します。
- 可動式中棚1枚付

劇毒シール



引出しやミニ毒薬ケースにご使用ください。

品番	品名
*567-26	DP 劇毒シール

- 劇薬・毒薬・劇物・毒物シール各1枚入
- サイズ10×5.5cm

追加用フリースライド仕切板

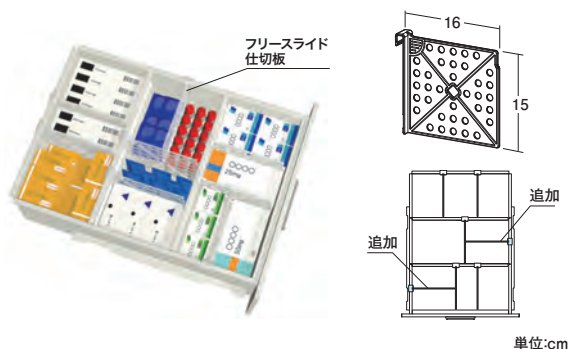

フリースライド仕切は、引出し側面にも取り付けができます。仕切板を追加して様々なアレンジが可能です。

品番	品名
*566-82	DP フリースライド仕切板

●材質:PP/乳白 ●発注単位:10個

縦仕切板セット

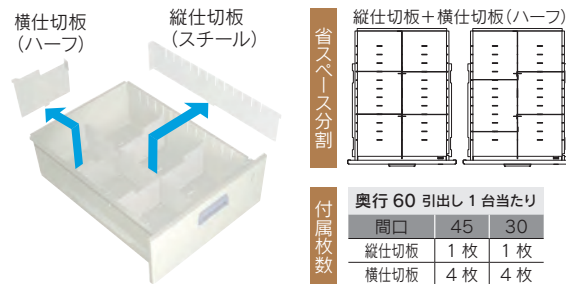

横仕切板にインデックス取付スペースが付き、薬品名がひと目でわかります。

品番	品名	間口	奥行
623-28	DPR タテ仕切板セット	30	60
623-29	DPR タテ仕切板セット	45	60

●縦仕切板材質:スチール ●横仕切板材質:塩ビ板/ホワイト
●DPR間口30、45専用 **注意** DPS68の間口30、45専用となります。

引出し用ネームホルダー



取り外しのできる樹脂製ホルダーです。用紙の差し替え、シールの貼り替えができます。

品番	品名
901022	DP 引出し用ネームホルダー

●引出し間口45・60専用
●板厚0.5mm ●材質:樹脂/透明

U型ホルダー

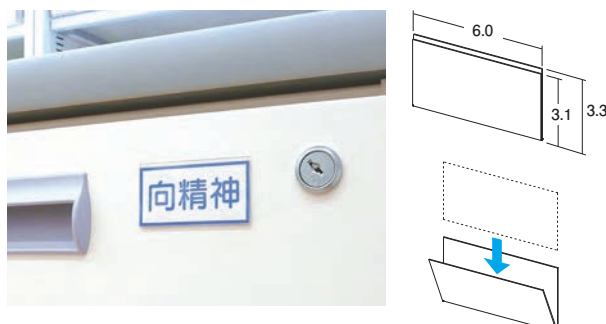

カードの差し込みができるホルダーです。ホルダー前面を広げカードを差し込みます。

品番	品名	よこたて
7710	U型ホルダー	6 × 3.3

●両面テープ付 ●板厚0.5mm ●材質:樹脂/透明 ●100枚入
●カード(別途)よこ6×たて3cmまでのカードを使用できます。

隙間プレート



アジャスターの隙間を隠すプレート。マグネット貼りで取り付けが簡単です。

品番	品名
567-62	DP 隙間プレート 60
567-63	DP 隙間プレート 90

●材質:塩ビ板 ●板厚0.5mm
●色:ライトグレー ●裏面マグネット貼り

隙間プレートサイド



柱のサイドを隠すプレート。マグネット貼りで取り付けが簡単です。

品番	品名
567-64	DPS 隙間プレートサイド D53用

●材質:塩ビ板 ●板厚1mm
●色:ホワイト ●裏面マグネット貼り



DPS UNIT専用オプション

追加用散薬棚(ガラス棚受)

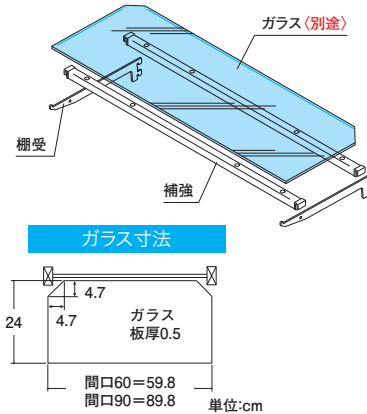

散薬台・水剤台用のガラス棚受1段セットです。

○シルキー

品番	品名	間口 奥行
5014	PX ガラス棚受G	60×21
5044	PX ガラス棚受G	90×21

●ガラス(別途)

特性・特徴

転び止めワイヤー

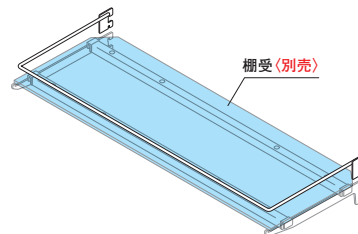

転び止めワイヤーを取り付けることで、薬瓶の落下を未然に防止します。

○シルキー

品番	品名
*568-02	DPS 転び止めワイヤー-60
*568-03	DPS 転び止めワイヤー-90

●材質:スチール製 ●発注単位:1個

提案仕器

施設在宅システム

追加用棚

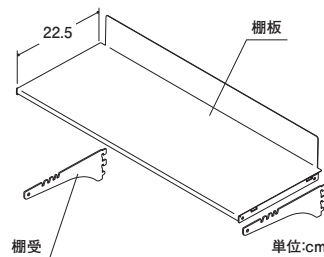

棚とケースを追加することにより、空きスペースを有効に活用できます。

○シルキー

品番	品名
*627-60	DPS 棚セット 60
*627-59	DPS 棚セット 90

DPR・DPUユニット

DPSユニット

在庫棚

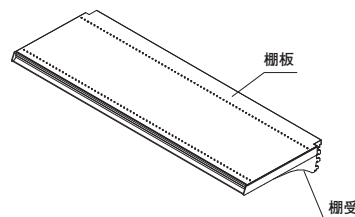

他のサイズはお問い合わせください。
※コーナー用棚セットは組み立て時、注意事項があります。

○シルキー ●ハイグレイ

品番	品名	間口 奥行	色
320-09	UL棚セット	90×24R	○ ●
320-59	UL棚セット	90×30R	○ ●
320-13	UL棚セット	60×24R	○
320-65	UL棚セット	60×30R	○

品番	品名	間口 奥行	色
*636-01	コーナー用棚セット	40×30	○

作業台・監査台



DPS 専用オプション

ダウンキャビネット

NEW 15kg
新製品 耐荷重

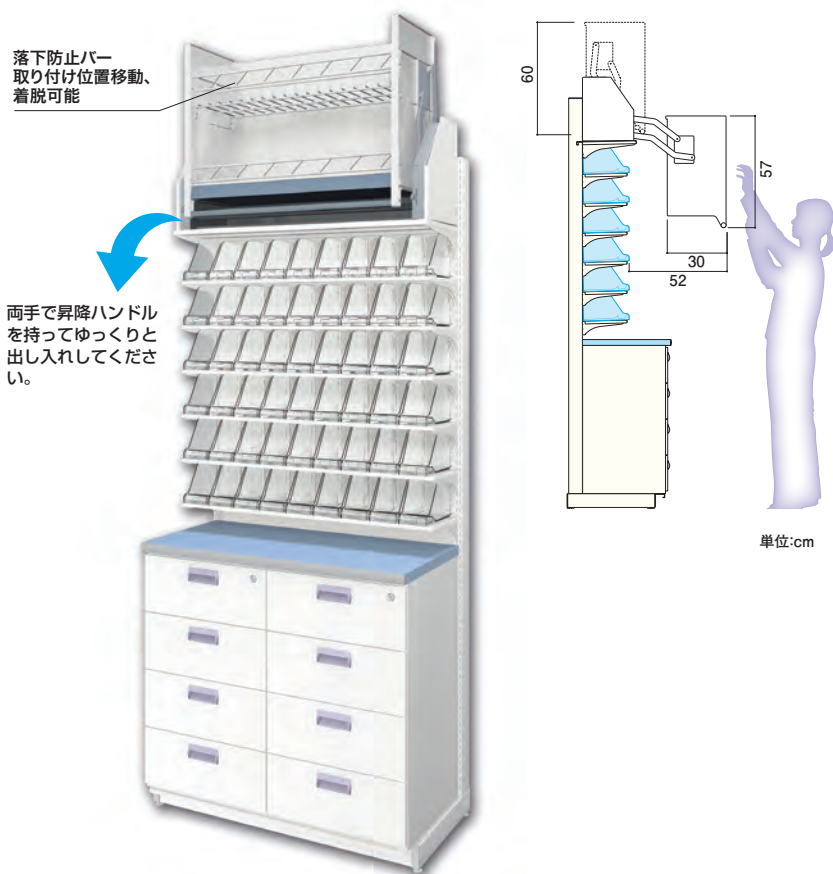

脚立を使用することなく上部の在庫を取り出せる、リフター式の天袋ユニットです。

品番	品名
●901054	DPS ダウンキャビネット90

- 収納できる重量は15kgまでです。
- バネ切替レバーを重量に応じて調整し、適切な範囲で使用してください。
ハンドル操作が容易に行えます。
- 不安定なもの、破損しやすいもの、濡れたもの及び危険な薬品などは収納しないでください。
- 昇降ハンドルにぶら下がらないでください。
- 間口90用

注意 耐震金具を必ず取り付けてください。

DPS UNIT 耐震金具

注意 本体の転倒防止のため、アンカー固定や壁面固定を必ず行ってください。

壁面固定Z金具

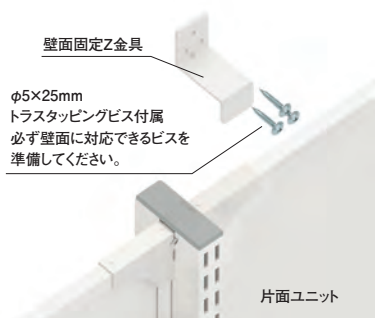

品番	品名
412-00	壁面固定Z金具

壁面固定バー・壁面固定金具

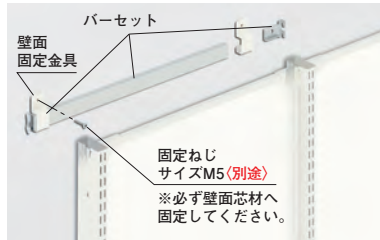

品番	品名	間口
9694	UL 壁面固定金具用バーセット	90

品番	品名
9690	UL 壁面固定金具

●発注単位:1個

床用固定金具

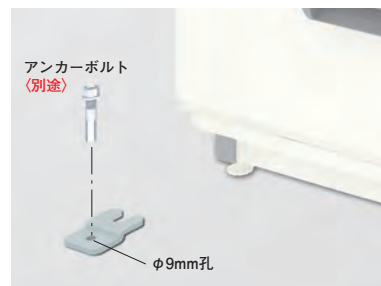

アジャスター部分に取り付ける固定金具

品番	品名
2483	UL 床用固定金具(4個入)

●アンカーボルト(別途)



Chunichi
CHUNICHI HANBAI Co.,Ltd. NAGOYA JAPAN

SINCE 1954

調剤薬局カタログ

www.chunichi-co.jp

中日販売株式会社

- 本仕様は改良の為、予告なく変更することがあります。
- 製品の色は印刷インキの都合上、実際の色と異なって見えることがあります。

業務用

このカタログに掲載している製品は店舗用として規格されています。
一般家庭でのご使用には適しておりません。



価格をチェック!